

IRIVER

IRIVER

STRAY KIDS
BLUETOOTH
SPEAKER
IBS-SKZ

아이리버 고객센터 1577-5557 / www.iriver.co.kr
서울시 서초구 방배로18길 5 [방배동 아이리버 하우스]

© IRIVER ALL RIGHTS RESERVED.

INSTRUCTION BOOK

CONTENTS

- 02 **사용 전 주의사항**
 - 안전을 위한 주의사항
- 03 **구성품**
- 04 **각 부의 명칭 및 기능**
- 05 **연결하기**
 - 충전하기
- 06 **기본 사용법**
 - 전원 켜기 / 끄기
 - 블루투스 연결(페어링) 하기
 - 음량 조절
 - LED 표시
- 07 **문제 해결**
- 08 **제품사양**
- 09 **A/S 신청하기**
 - 제품 문의 및 고객상담 전화
 - 택배 A/S 신청방법
- 10 **품질보증서**
 - 무상서비스 안내
 - 유상서비스 안내

사용 전 주의사항

안전을 위한 주의사항

- 충전 시 5V 2A 사양의 USB 어댑터를 사용하십시오. 정식 인증을 받지 않은 USB 어댑터 또는 5V 2A를 초과하는 7V/9V/12V 등의 급속(고속) 모바일 기기 USB 어댑터 사용 시 제품에 문제(회로 손상)가 발생할 수 있으므로 유의하십시오.
- 반드시 표준 규격의 전원 케이블을 이용하십시오.
- 충격을 가하거나 침수, 가열, 파손, 휘어짐, 압착 등이 발생하지 않도록 보관하십시오.
- 연결 단자에 금속, 액체 등이 접촉되지 않도록 관리하십시오.
- 제품 내부에 이물질이 들어갔거나 낙하 등의 사고로 파손 또는 변형된 경우 사용을 중단하십시오. 화재나 감전의 위험이 있습니다.
- 전원 케이블이 흔들리지 않도록 바르게 꽂아 주시고, 케이블을 구부리거나 비틀어서 절단하지 마십시오.
- 화기, 난로와 같이 뜨거운 곳과 인화성 물질은 피해주십시오. 변형이나 고장, 화재의 위험성이 있습니다.
- 특히 내부 온도가 많이 올라갈 수 있는 곳이나, 습도와 온도가 높은 찜질방, 목욕탕 등에서는 보관 및 사용을 피해주십시오. 감전, 고장의 원인이 됩니다.
- 동작 온도(15~35°C) 이내에서만 보관 및 사용하십시오.
- 제품을 분해하거나 개조하지 마십시오.
- 사용 또는 보관 중 이상한 냄새, 발열, 변색, 변형 등이 제품에서 발생할 경우 그 즉시 사용을 중단하십시오.
누액, 발열, 발화, 파열의 원인이 됩니다.
- 침수 발생 시 그 즉시 사용을 중단하십시오. 침수 후 장시간 방치하거나 드라이어, 전자레인지 등 임의의 방법으로 조치하지 마시고, 빠른 시간 내에 A/S를 이용하십시오.
- 침수로 인한 고장 발생 시 무상 수리를 받으실 수 없으며, 수리가 불가할 수 있습니다.
- 제품 이상 시 점검 및 수리는 전문 기술자에게만 의뢰하십시오.

구성품

구성품은 제품의 성능이나 품질 향상을 위해 사전 예고 없이 변경될 수 있습니다.

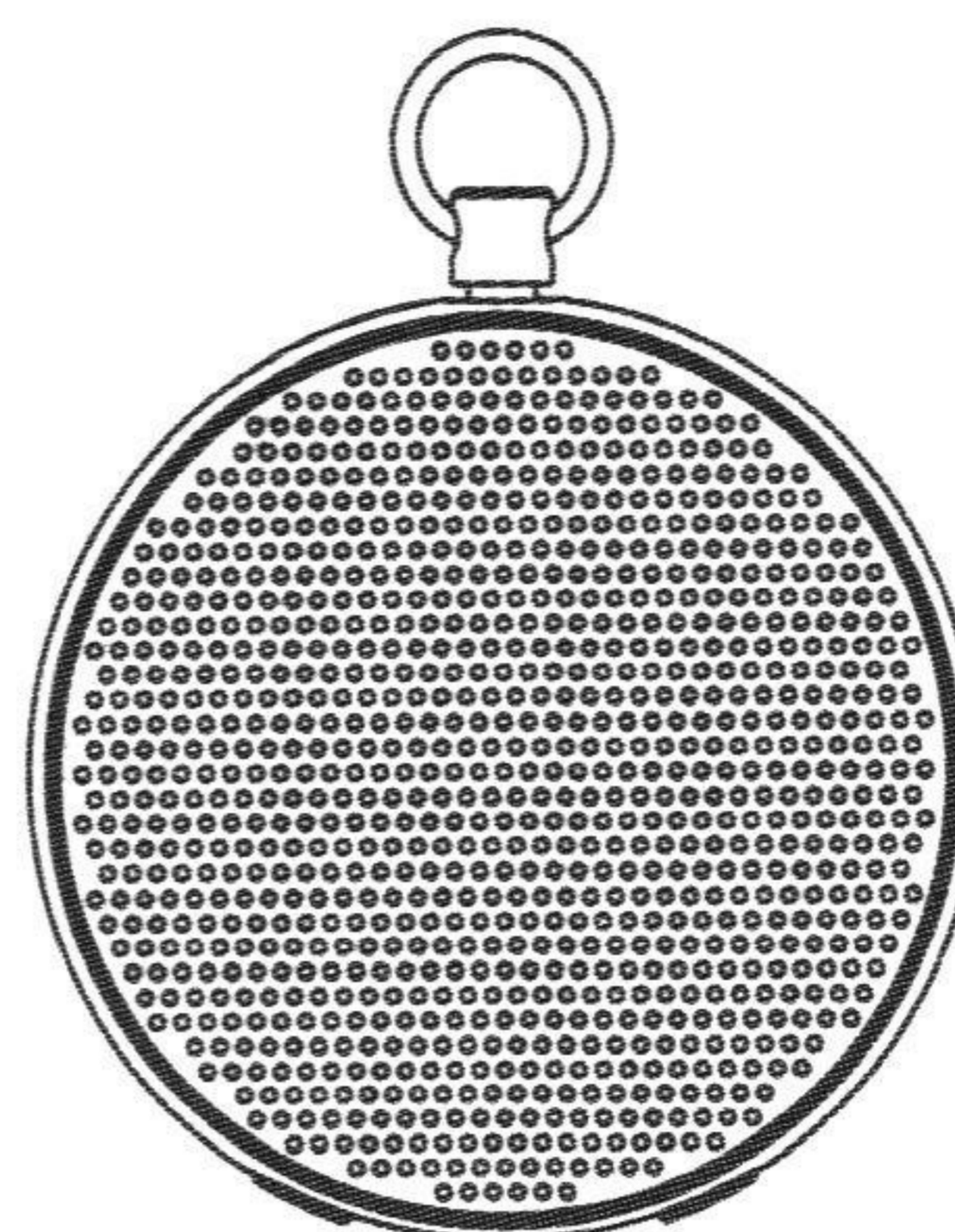

제품 본체

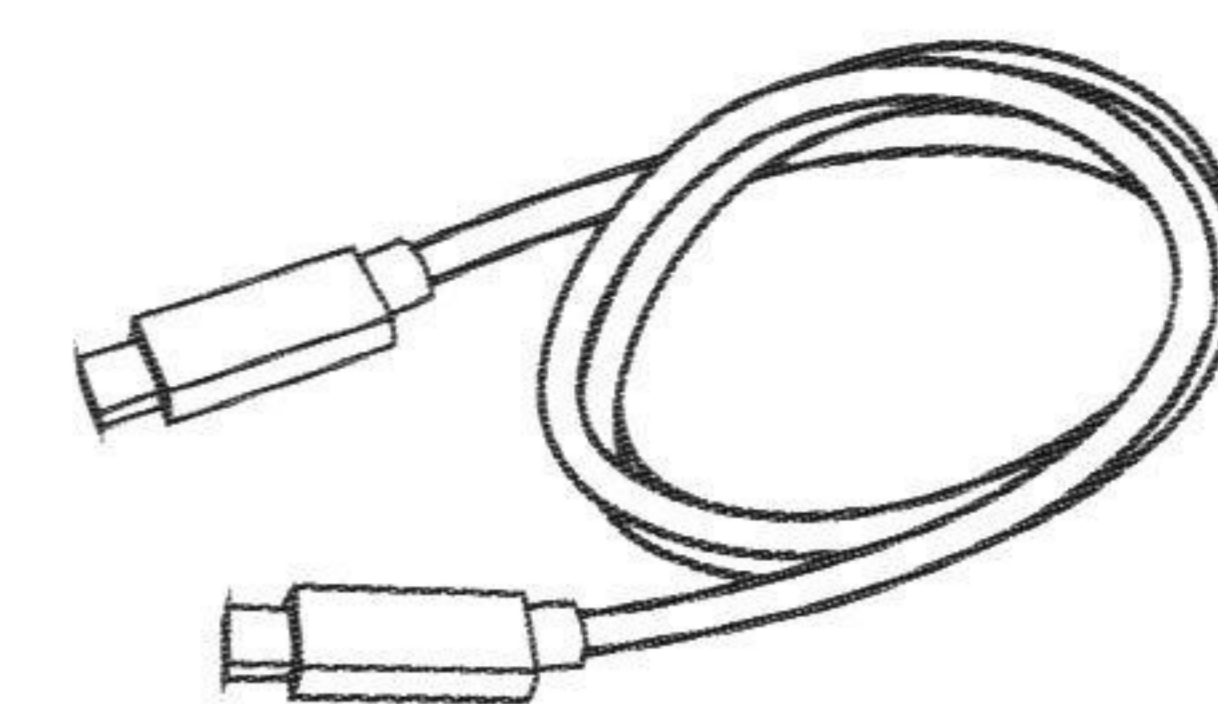

USB Type-C 케이블

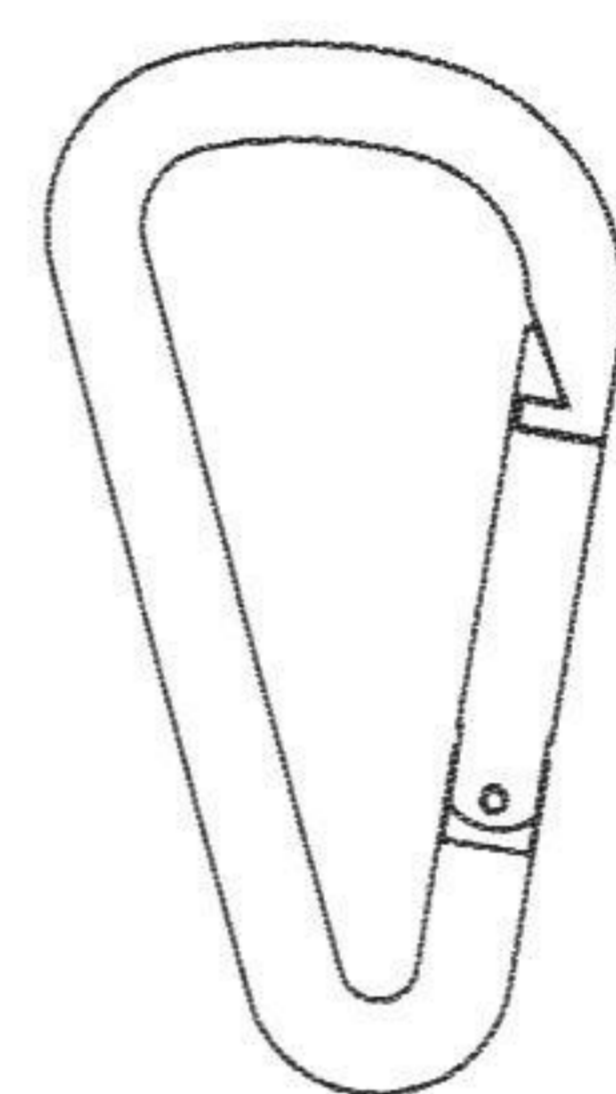

카라비너(고리)

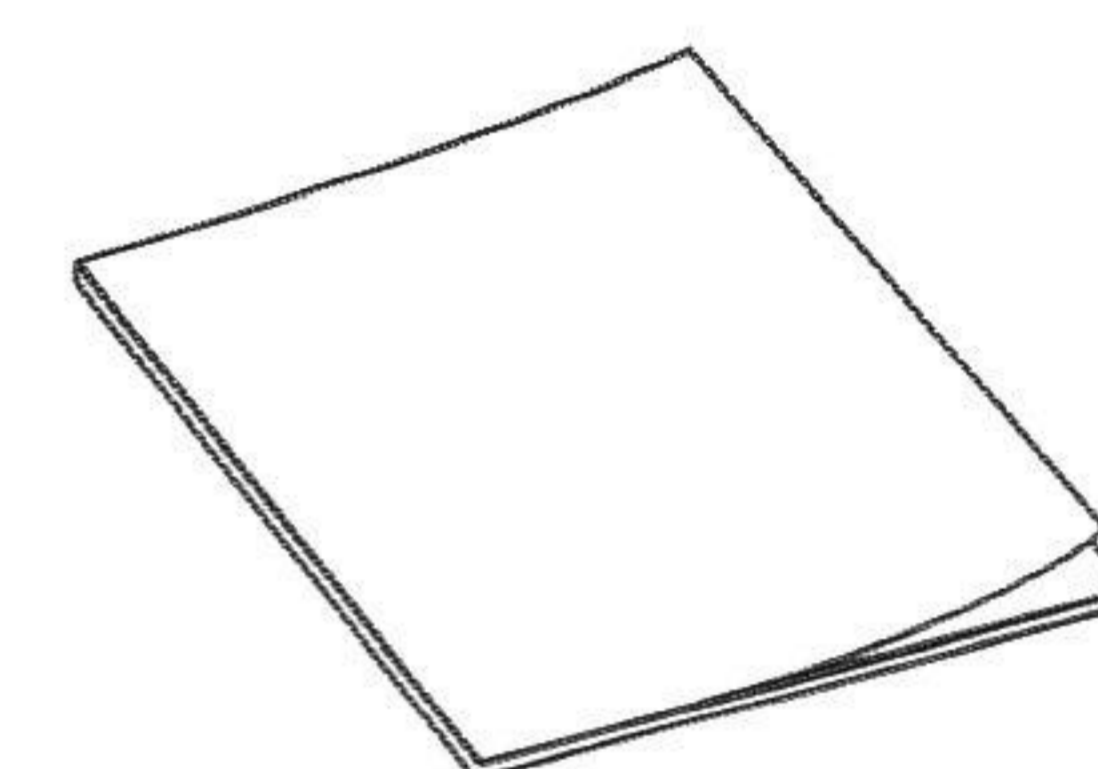

사용설명서

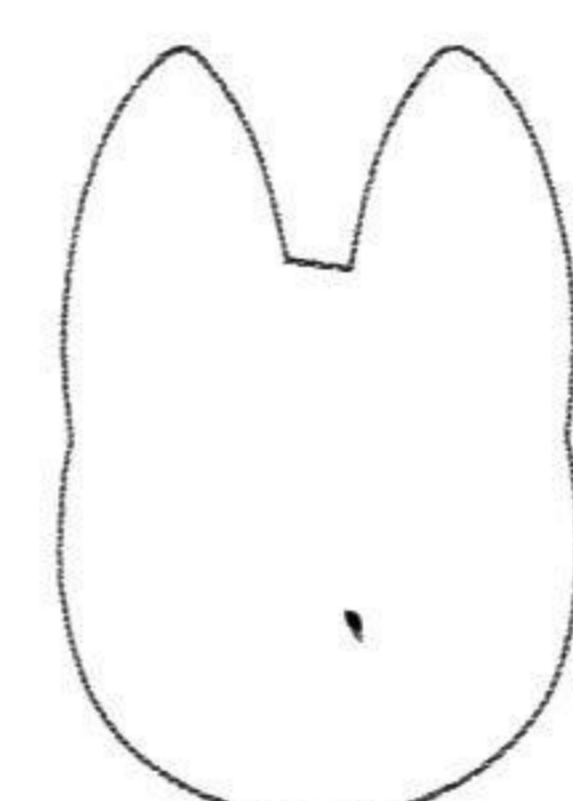

Wolf Chan

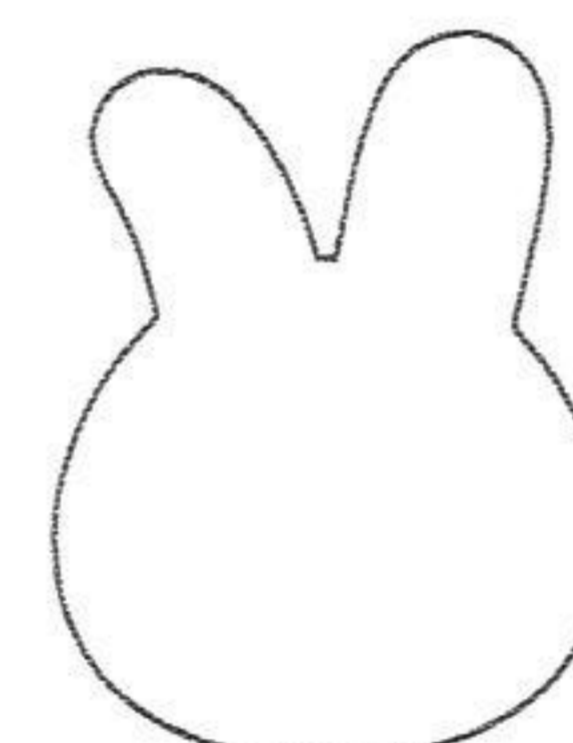

Leebit

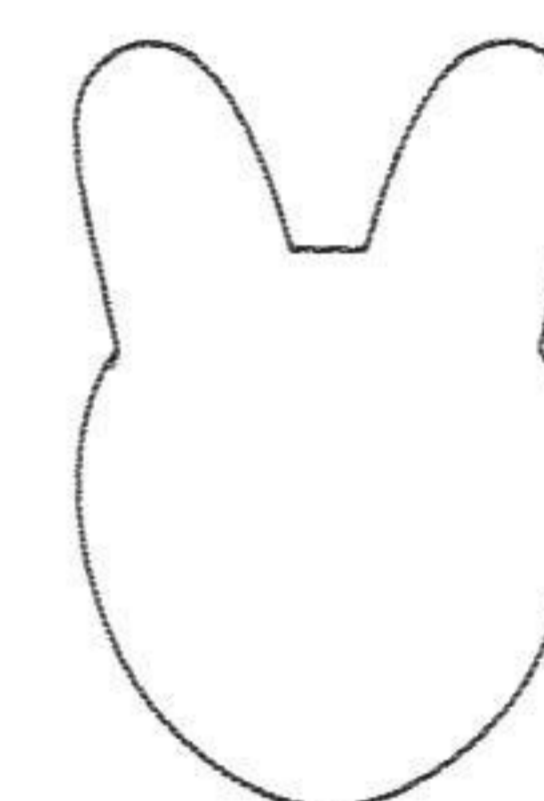

DWAEKKI

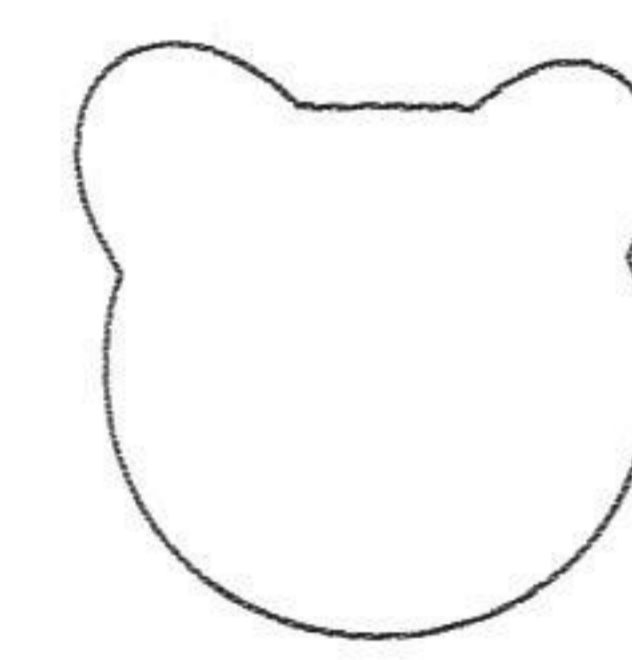

Jiniret

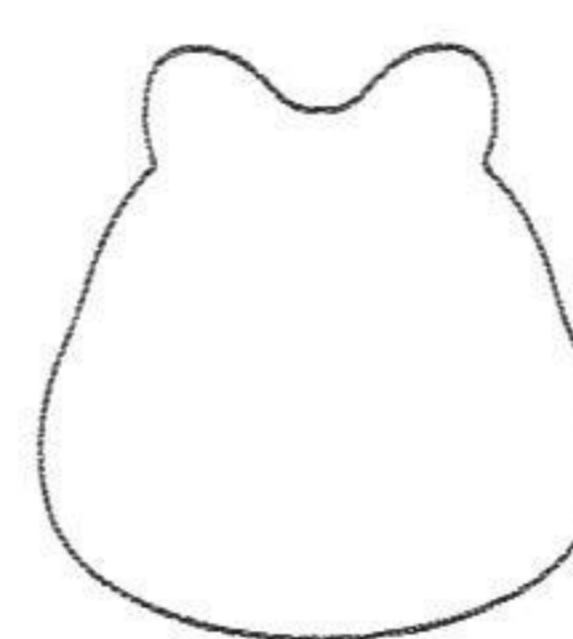

HAN QUOKKA

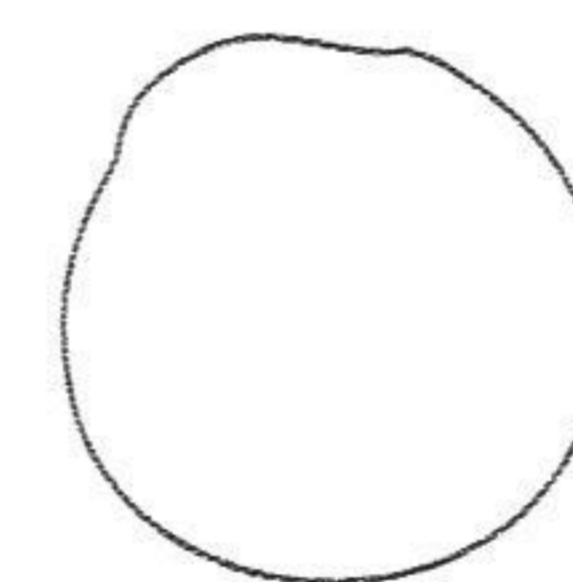

BbokAri

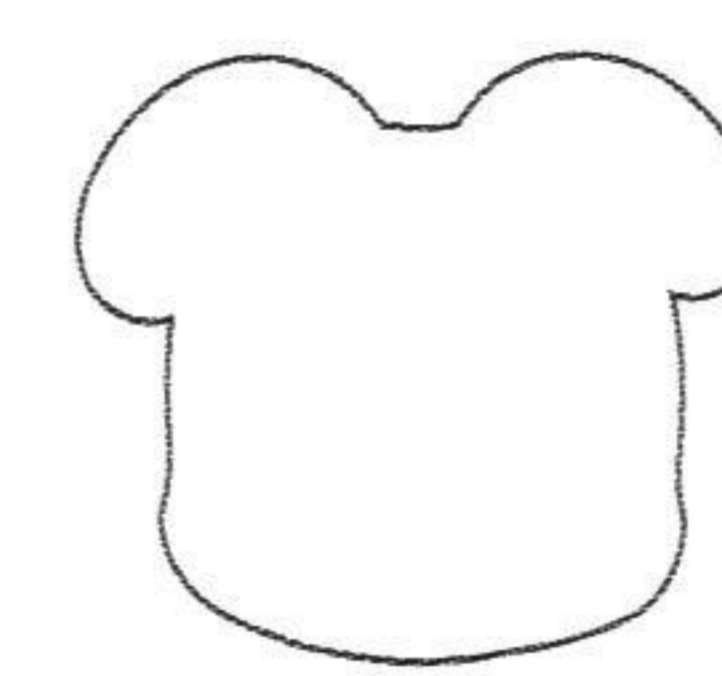

PuppyM

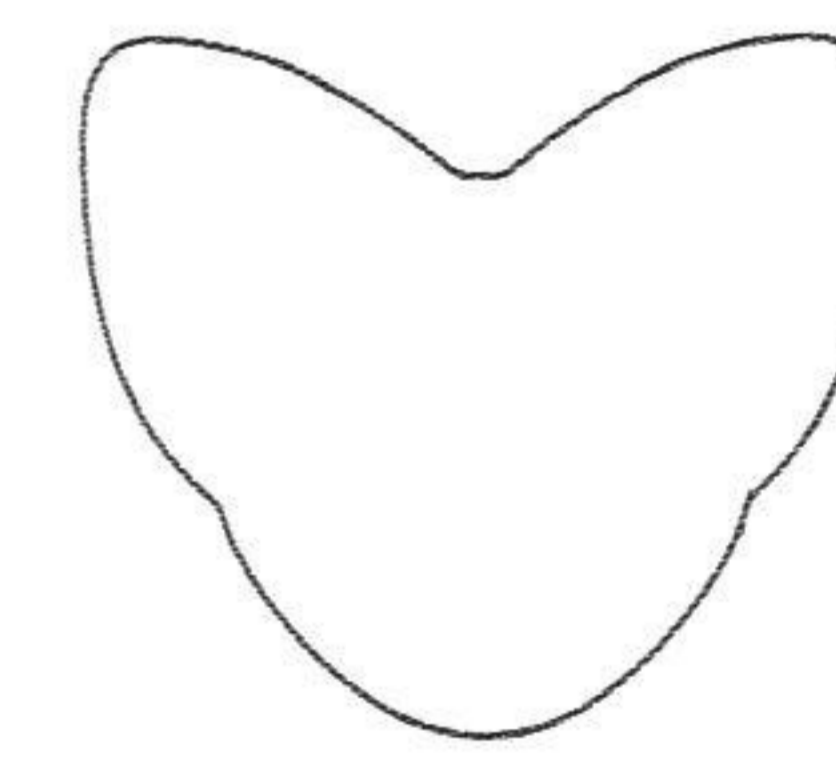

Foxl.Ny

실리콘 케이스

- 구성품의 파손, 이상, 누락이 있을 경우, 제품 구입처에 문의하시기 바랍니다.
- 실제 구성품은 그림과 다를 수 있으며, 경우에 따라 일부 품목은 변경될 수 있습니다.
- 실리콘 케이스는 구매하신 종류의 제품 1종이 포함되어 있습니다.

각 부의 명칭 및 기능

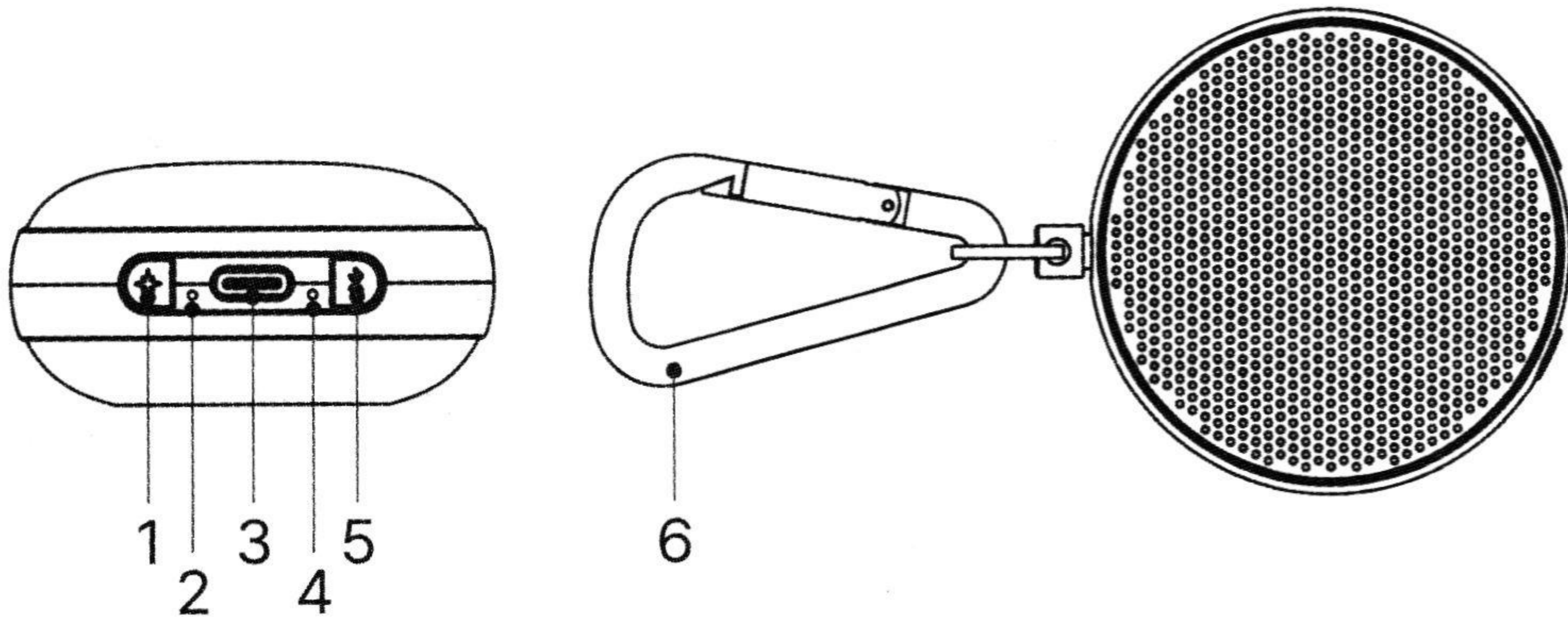

1 전원 ON/OFF, 볼륨- 버튼(★)

2 충전 표시등(화이트)

3 USB Type-C 충전 단자

4 블루투스 표시등(블루)

5 블루투스, 볼륨+ 버튼(※)

6 카라비너(고리)

연결하기

충전하기

1. USB Type-C 케이블과 어댑터를 사용하여 콘센트에 연결하면 충전이 시작됩니다.

- 충전 시 5V 2A 사양의 USB 어댑터를 사용하십시오. 정식 인증을 받지 않은 USB 어댑터 또는 5V 2A를 초과하는 7V/9V/12V 등의 급속(고속) 모바일 기기 USB 어댑터 사용시 제품에 문제(회로 손상)가 발생할 수 있으므로 유의하십시오.
- 저전력 USB 포트(일부 키보드나 자체 전원 공급이 없는 USB허브 등)에 연결하면 충전이 안 되거나 지연될 수 있습니다.
- 구입 후 처음 사용하거나 장시간 방치한 경우, 배터리를 충분히 충전한 후 사용하기 바랍니다.
- 배터리가 방전된 경우 최소 10분 이상 충전한 후 사용하기 바랍니다.
- 제품을 장기간 사용하지 않아 배터리가 방전될 경우, 배터리 성능에 문제가 생길 수 있으니 수시로 배터리 충전 상태를 확인하고 배터리 잔량이 부족할 경우 반드시 충전해 주시기 바랍니다.

기본 사용법

전원 켜기 / 끄기

1. 제품 하단의 [★] 버튼을 약 3초 동안 길게 눌러 전원은 켜고 끌 수 있습니다.

블루투스 연결(페어링) 하기

1. [★] 버튼을 약 3초 동안 길게 눌러 전원을 켭니다.
2. 블루투스 표시등이 빠르게 깜박이며 페어링 대기 상태가 됩니다.
3. 스마트폰 또는 기타 외부 블루투스 기기에서 [IBS-SKZ]를 검색하여 선택합니다.
4. 연결이 완료되면 스피커에서 연결 완료음이 재생됩니다.

-
- 연결 중 [※] 버튼을 길게 누르면 연결이 해제됩니다.
 - 배터리 절약을 위해, 블루투스가 연결되지 않은 상태에서 15분 이상 지나면 스피커의 전원이 자동으로 꺼집니다.

음량 조절

1. 재생 중 [★] 버튼을 짧게 누르면 볼륨이 감소합니다.
2. 재생 중 [※] 버튼을 짧게 누르면 볼륨이 증가합니다.

-
- 연결 및 재생 중에도 각 버튼을 길게 누르면 전원이 꺼지거나 연결이 해제되므로, 볼륨 조절은 버튼을 짧게 눌러주시기 바랍니다.
 - 볼륨 조절 외에 재생에 관련된 조작은 지원되지 않습니다.

LED 표시

충전 표시등

충전 중	충전표시등 점등
충전 완료	충전표시등 꺼짐.

블루투스 표시등

연결(페어링) 대기	블루투스 표시등 빠르게 점멸
연결(페어링) 완료	블루투스 표시등 점등
연결 중 음악재생	블루투스 표시등 느리게 점멸

문제 해결

제품 사용 중 이상이 발생할 경우, 제품을 분해하거나 직접 수리하지 마시고 아래의 내용을 확인해 보십시오.

제품이 켜지지 않아요.

- 제품이 충전되어 있는지 확인하고 5V 2A 충전기를 연결하여 충전하십시오.

음향이 출력되지 않아요.

- 배터리가 완전히 충전되어 있는지 확인해 주세요.
- 볼륨이 최소로 되어 있는지 확인해 주세요.
- 블루투스 장치가 켜져 있는지, 연결이 잘 되었는지, 정상인지 확인해 주세요.
- 블루투스 모드에서 끊김 현상이 발생하면 스피커를 블루투스 장치에 더 가깝게 이동하세요.
- 블루투스 모드에서 이 장치의 최상의 성능을 보장하려면 장치의 볼륨을 적절한 수준으로 조정해 주세요.
- 블루투스 연결이 되지 않을 경우 블루투스 기기의 전원을 껐다 켜 후 블루투스 기기와 재연결을 시도해 주세요.

제품사양

전원	입력 : 5V, 0.5A 충전시간 : 약 2시간 재생시간 : 약 6시간(볼륨 50%) 배터리 : 3.7V 400mAh
블루투스	버전 : ver6 지원프로파일 : A2DP, AVRCP 작동거리 : 최대 10m (사용 환경에 따라 달라질 수 있음)
인증	KC : R-R-Ytc-IBS-SKZ KC Battery : YU101781-24001
크기	약 φ 56.4 x 28mm
무게	약 50g
구성품	본체, 실리콘 케이스, USB Type-C 케이블, 카라비너(고리), 사용설명서

A/S 신청하기

제품 문의 및 고객상담 전화

1577-5557

제품, 모델명, 증상 등을 확인하여 자세히 알려주시면 친절하고 빠른 상담 서비스를 받으실 수 있습니다.

택배 A/S 신청방법

- A/S 신청 시 당사 지정 택배를 이용하시면 편리하게 이용이 가능합니다.
- 품질보증기간 내의 무상수리인 경우 지정 택배사 이용 시 택배 요금은 당사 부담입니다.
- 제품 포장 시 제품 파손이 되지 않도록 주의해 주시고 포장지는 일회성 재질을 사용해 주시기 바랍니다.
- 정확하고 빠른 A/S를 위해 성명, 전화번호, 주소, 제품 증상, 동봉물품 등을 메모하여 함께 발송해 주시기 바랍니다.
- A/S 관련 규정 및 세부사항은 홈페이지(www.iriver.co.kr)를 참고하시기 바랍니다.

1. 본 제품은 엄밀한 품질관리 및 검사과정을 거쳐 만들어진 제품입니다.
2. 소비자의 정상적인 사용 상태에서 보증기간 이내에 발생한 고장에 대해서는 무상으로 수리해 드립니다.
보증기간 이내라도 보증서의 유상수리 안내에 해당하는 경우는 서비스 요금이 부과됩니다.
3. 보증서는 대한민국 내에서만 유효합니다.
4. 수리를 의뢰하실 때에는 반드시 보증서 또는 구매 영수증을 제시하시기 바랍니다.
5. 보증 기간은 아래와 같습니다.

무상서비스 안내

구입일로부터 보증기간 내에 정상적인 사용상태에서 이상이 발생한 경우에는 무상으로 수리하여 드립니다.

유상서비스 안내

보증기간이 경과한 경우 / 보증기간 이내라도 하기의 경우는 유상수리에 해당합니다.

- 천재지변(화재, 낙뢰, 풍수해 등)에 의한 고장
- 사용상 부주의(낙하, 침수, 충격파손, 무리한 동작)에 의한 고장
- 사용전원의 이상 및 접속 기기의 불량으로 발생한 고장
- 제품의 임의변경 및 공식 서비스센터가 아닌 곳에서 수리를 받는 경우

본체	1년
액세서리	2개월 실리콘 케이스, USB Type-C 케이블, 카라비너(고리)
	보증제외 사용설명서

MEMO